



壁挂式安装指南

回音壁

SR-C30A ATS-C300

SR-C20A ATS-C200

ZH-
CN

目录

关于本壁挂式安装指南	3
注意事项	4
用于壁挂式安装的物品	5
将条形音箱安装到墙上	6

关于本壁挂式安装指南

- 本指南介绍了如何让具备资质的服务人员将条形音箱安装到墙上的安装方法。
- 本指南中使用以下标志词来说明重要信息。



本内容表示“有受伤的风险”。

• 须知

指示必须遵守的注意点，以防止产品失灵、损坏或故障，以及保护环境。

• 注

指示说明中的注意事项、对功能的限制以及可能有用的附加信息。

- 本指南中出现的插图仅供说明用途。
- 本用户指南中所使用的公司名和产品名都是各自公司的商标或注册商标。

注

- 本产品随附 **安全手册** 和 **快速启动指南**。安全手册 中介绍了操作本产品的一般注意事项。安装条形音箱前，请参见本文档。
- 有关功能的详情，请参见产品的 **用户指南**。
 - SR-C30A
<https://manual.yamaha.com/av/22/src30a/>
 - SR-C20A
<https://manual.yamaha.com/av/20/src20a/>
 - ATS-C300
<https://manual.yamaha.com/av/22/atsc300/>
 - ATS-C200
<https://manual.yamaha.com/av/20/atsc200/>

注意事项

在将条形音箱安装到墙上之前，请务必阅读以下注意事项以确保安全安装。请务必遵循以下注意事项。

■ 将条形音箱安装到墙上时的注意事项



注意

- 为保证条形音箱能够正确地安装在墙上，请务必由您购买本产品的经销商或具备资质的承包商进行安装。需要技能和经验才能安全地安装。
- 将条形音箱安装到墙上时，请务必遵循以下注意事项。条形音箱可能会掉落，从而导致人身伤害。
 - 请勿将其安装到干式或石膏板结构的脆弱墙壁上。
 - 使用本文中指定规格且能够支撑该装置安装重量的螺钉。请勿使用钉子、双面胶带、指定规格以外的螺钉或已磨损或损坏的螺钉。
 - 将缆线固定到位，以免意外缠绕。
- 安装后立即检查条形音箱是否已固定牢靠。Yamaha对因安装不当导致的任何事故概不负责。

■ 安装后的注意事项



注意

- 请勿倚靠在壁挂式条形音箱上或对其顶部过度施力。否则，可能导致条形音箱掉落。

用于壁挂式安装的物品

用于壁挂式安装的物品

在安装条形音箱之前，请确保以下所有物品均已备齐。

■ 本产品随附的物品

- 垫片 A (×2)



- 垫片 B (×2/片)



- 安装模板



■ 市售物品

除随附物品外，还需要以下市售物品。

- 螺钉 (×2)

选择以下尺寸的木螺钉：

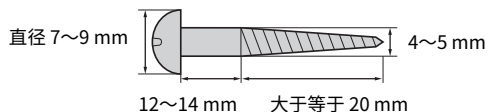

■ 工具

使用以下工具进行安装。

- 螺丝刀

使用与螺钉配套的螺丝刀。

- 铅笔

用于标记墙上螺钉的位置。

- 胶带或图钉

用于将安装模板暂时固定到墙上。

将条形音箱安装到墙上

将条形音箱安装到墙上

- 在将条形音箱安装到墙上之前，请务必阅读以下注意事项。
 - “注意事项”（第 4 页）

使用条形音箱上的螺钉挂孔将其安装到墙上。

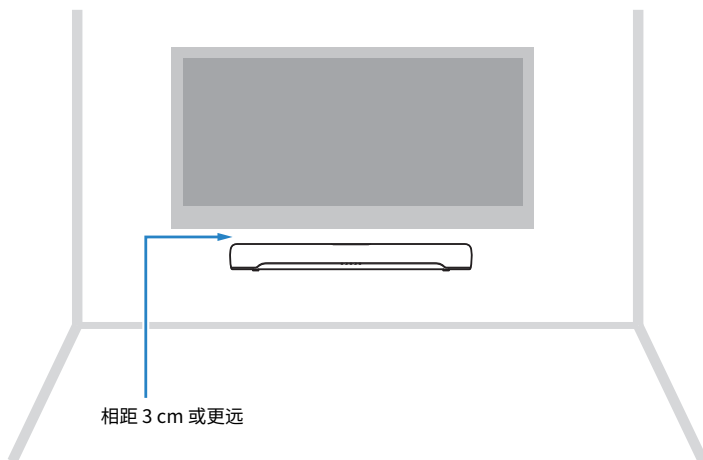

注

为了发挥条形音箱的最佳性能，请将条形音箱安装在距电视 3 cm 或更远的位置。

1 将安装模板（随附）暂时安装到墙上。

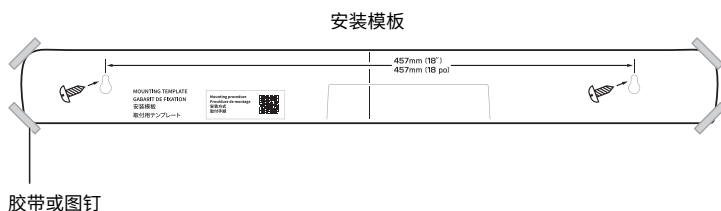

将条形音箱安装到墙上

2 用铅笔在墙上标出螺钉的位置。

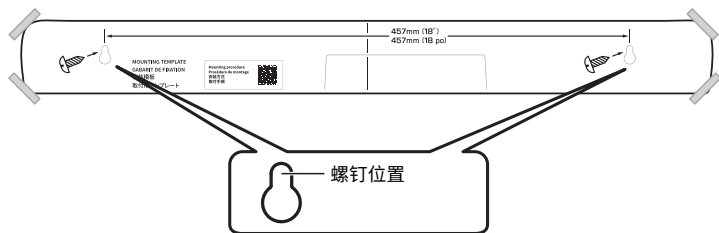

3 从墙上拆下安装模板。

4 在墙上标出的位置安装垫片 A (随附) 和螺钉。

确保使用以下规格的螺钉。

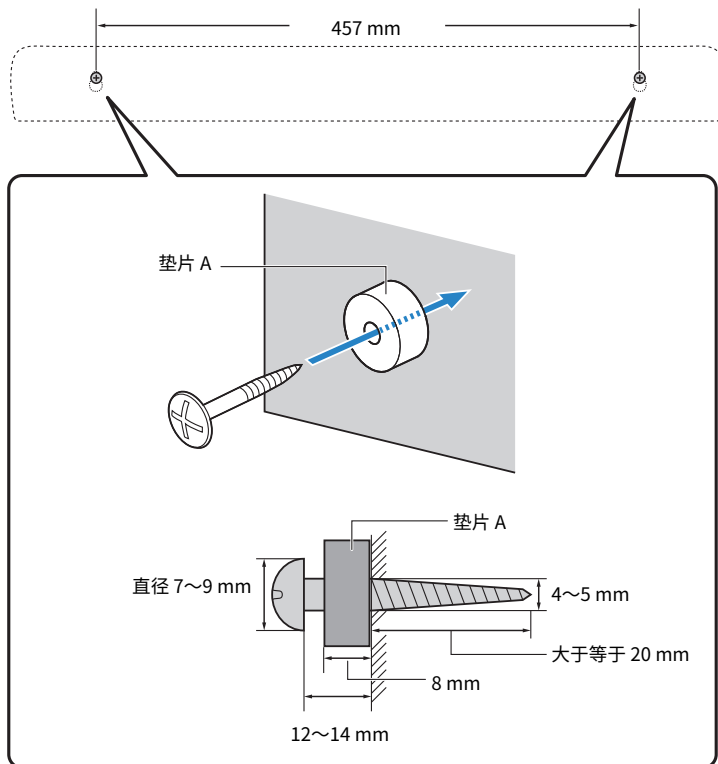

将条形音箱安装到墙上

5 从垫片 B（随附）上剥下垫纸，并将每个垫片的粘合面粘贴到条形音箱的后部。

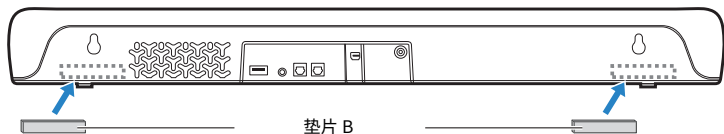

6 将缆线连接至条形音箱。

有关连接步骤，请参见产品的快速启动指南或用户指南。

7 将条形音箱挂在螺钉上。

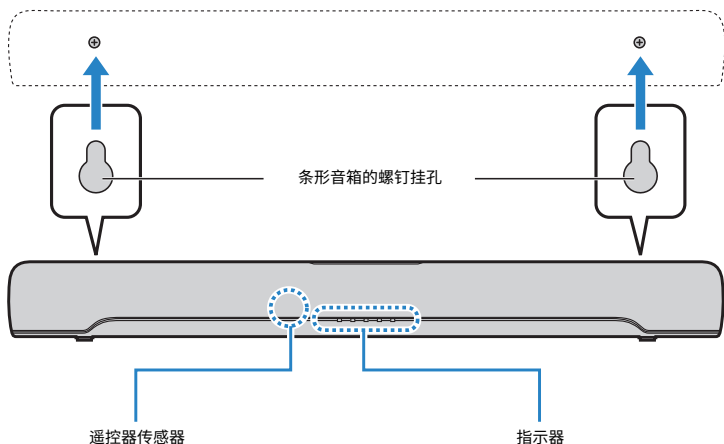

完成所有安装和连接之后，在关闭电源的情况下，按住条形音箱遥控器上的 BASS EXT 至少五秒钟，以优化壁挂式安装的频率特性设置。指示灯如下显示设置状态，且条形音箱已打开。

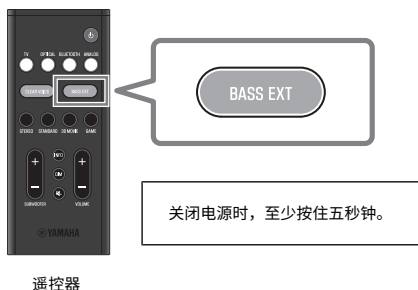

将条形音箱安装到墙上

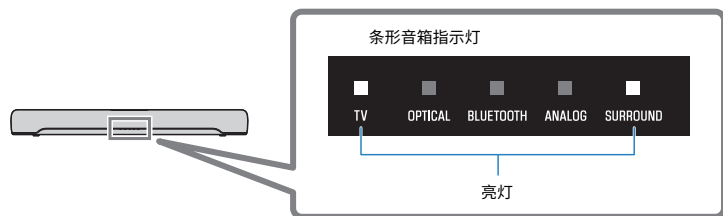

设置完成。

注

将条形音箱的安装方式从壁挂式改为支架式时，还应更改频率特性设置。有关更多信息，请参阅产品的用户指南。

Yamaha Global Site
<https://www.yamaha.com/>

Yamaha Downloads
<https://download.yamaha.com/>

© 2022 Yamaha Corporation

2022年5月发行 NV-A0

AV21-0145